

Panasonic

Panasonic

輕鬆除塵 不卡毛



MC-SB85K



顧客商談服務專線

☎ 0800-098800

☎ 02-412-8222



商品維修、部品購買

請洽Panasonic服務站



保證書相關說明

商品購入後請掃描保證書上的QR code或至官網進行商品註冊，以確保您的權益。

Panasonic Taiwan



粉絲團按讚 掌握最新商品訊息及優惠！

CLUB Panasonic 會員俱樂部

免費加入會員 享專屬好康及免費體驗課程



● 商品購買相關疑問請洽經銷商



更多商品內容
請上Panasonic官網

台灣松下銷售股份有限公司 進口/銷售

本型錄商品圖外觀、顏色僅供參考，請以實物為準。

Panasonic

係由Panasonic Holdings Corporation 授權使用

2023.10 (MC-2310)

源自對清潔 極度講究的日本文化

「一起打造與日本同步的舒適生活日常吧！」

Panasonic吸塵器把維持空間的整齊清潔，變成一件簡單的事情！隨時保持乾淨俐落，住得舒適，生活也跟著舒心愉悅。



日本製



毛髮不「纏」留 乾淨好簡單

「Panasonic 日本製無線吸塵器，革新進化！」

除了偵測微塵、提供燈號辨識，便於掌握環境的髒污程度；採用減輕負擔的輕量化設計，好拿好操作、清掃不費力；此外，搭載「不卡毛設計」，輕鬆解決清潔吸塵器最苦惱的毛髮纏繞；清掃結束後，集塵盒通通可以水洗，除塵工作變得好簡單。

多重過濾系統

過濾懸浮微粒達99%*以上
高效率鎖住微塵

微塵感知

可偵測20 μ m微塵與塵蟎
燈號顯示，乾淨一目了然

不卡毛髮易清理 /
獨家不卡毛雙錐吸頭

可水洗 集塵盒&濾網

防止細菌滋生 & 去除異味
徹底清潔無死角

負離子除菌科技™

透過產生負離子
清掃同時吸除地板上細菌達99.9%*

不易卡毛滾輪

表面採用平滑材質
不易沾黏毛髮更乾淨

*1. 依自社實驗數據，懸浮微粒定義為1 μ m以上之相微粒子。*2. 適用機種MC-SB85K。*3. 《除菌試驗內容》【試驗機構】財團法人日本食品分析中心【試驗成績書發行號碼】第20139632001-0201號。【試驗成績書發行日】2021年9月15日。【試驗方法】在沾附菌類的地板上，以吸塵器吸頭清潔過後的菌類附著之情況。

不卡毛雙錐吸頭

瞬吸毛髮・順暢不卡

創新雙錐形吸頭，讓毛髮順利吸入、不纏繞吸頭，清潔更簡單省時。



不卡毛
達 99%^{*1}
經實驗證明



一般圓柱形刷頭

雙錐形吸頭

刷頭不卡毛的關鍵原理

1 濃密刷毛避免毛髮纏結

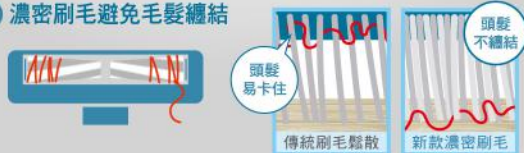

2 將毛髮轉到錐形尖端

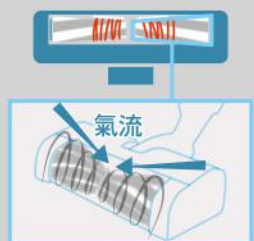

3 毛髮匯集至中間吸入

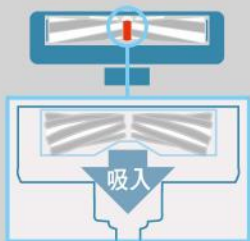

*1. 依自社實驗結果，效果隨毛髮長短、粗細與種類不同而略有差異。【試驗方法】以人髮（長度20cm與40~45cm）0.25g為1回，撒在約1.5坪的地板上以吸塵器吸除，重複此做法10回。在「HIGH/強」和「AUTO/自動」運轉模式下之比較。【試驗結果】1回之後卡在毛刷的頭髮量為1%以下。

不易卡毛滾輪

毛髮不易沾黏 潔淨又便利

滾輪表面經過特殊平滑處理，不易卡毛髮，解決最難清理的滾輪卡毛問題。



材質緊實 乾淨不易卡毛

微塵感知Clean Sensor 燈號顯示 乾淨一目了然

清掃時，遇到較髒處會自動調節吸力*2、加強清潔；並透過燈號顯示清掃狀態。



連20μm微塵與塵蟎都偵測得到！

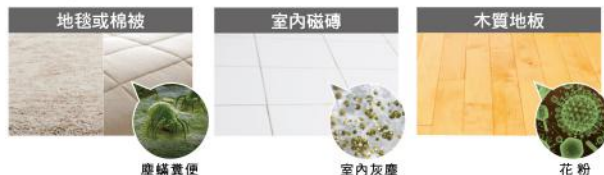

負離子除菌科技

除塵同時除菌 雙倍潔淨

透過產生負離子，能有效除菌達99.9%；讓您維持居家整潔，還能兼顧衛生更安心。

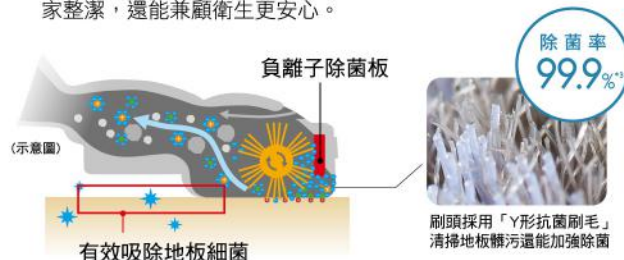

除菌率
99.9%^{*3}

(示意圖)

有效吸除地板細菌

刷頭採用「Y形抗菌刷毛」
清掃地板髒污還能加強除菌

*2. 僅限自動運轉時。*3. 《除菌試驗內容》【試驗機構】財團法人日本食品分析中心【試驗成績書發行號碼】第20139632001-0201號。【試驗成績書發行日】2021年9月15日。【試驗方法】在沾附菌類的地板上，以吸塵器吸頭清潔過後的菌類附著之情況。

多重過濾系統

鎖住微塵 提升淨化成效

全新的「多重過濾系統」，快速分離出空氣中的髒污，層層把關，鎖住微塵不飄散。

第5重 淨效排氣孔

乾淨排氣，避免二次污染。

過濾
99%*
懸浮微粒

第4重 前過濾網

攔截細微粒子，鎖住微塵。

第3重 錐形氣旋

七個錐形氣旋，產生強大離心力分離細小粉塵。

第2重 金屬濾網

斜孔設計，防止灰塵進入。

第1重 無纏結濾網

毛髮不易纏結，維持高效吸塵。



集塵盒&濾網

全部可水洗 才是真乾淨

集塵盒中的所有部件和金屬濾網，拆卸後就可直接用水沖洗，徹底洗除髒污，還能防止細菌滋生和異味，達到真正的潔淨。



人性化貼心設計

給您更便利的清掃體驗

Turbo 雙馬達

順手好推 效率加倍

吸頭內搭載兩顆高扭力馬達，能強力驅動雙錐刷頭，使吸頭微微向前自走；不只打掃變得更省力，同時提高除塵效率。



輕量機身·強效吸力

小巧好攜 強勁瞬吸

僅2kg*輕巧機身，讓女性清掃時更輕鬆省力；搭載高效真空馬達，小巧機身也有絕佳的吸塵能力。



一鍵倒塵

潔淨不沾手

只需按下按鈕，就能清除集塵盒中的灰塵，輕鬆又便利。



壁掛式收納

不佔空間

輕鬆放置，還可掛著充電，方便省空間。



多樣化吸頭

輕鬆滿足不同空間的清掃需求

床墊吸頭 床被清潔



2in1縫隙吸頭 狹小空間除塵



灰塵刷 沙發下清掃



*1. 依自社實驗數據，懸浮微粒定義為1µm以上之細微粒子。

*2. 本體為1.3kg，含延長桿和不卡毛錐刷吸頭共計2.0kg。

NEW 360°全方位靈活轉向
滑行順吸 清掃不受限

清掃時吸頭可前後移動，左右橫移，在傢俱間、樓梯、牆角等空間穿梭自如，打造自在滑行的優雅清掃體驗。



360° 超順暢關鍵！

透過精算後配置的滑輪角度，讓吸頭前後左右移動都順暢無比。



各方向都能順吸無阻



靈巧滑順！輕鬆打掃各種空間！

椅腳下 自由穿梭，無須挪動傢俱



障礙物 輕鬆穿梭障礙物，順吸不受限



樓梯 可直接左右橫移，迅速省時



牆角 左右橫移，吸除牆角髒污



NEW 零負擔握把
輕鬆在握 清掃不費力

握把經過多種組合不斷測試，符合完美的人體工學設計，好拿好握方便操作，避免手臂和手腕的疲勞負擔。



打造符合人體工學的完美握把

根據握把角度與形狀進行不同的排列組合，設計出15度傾斜的水滴型握把，能給您最舒適的握持感受。

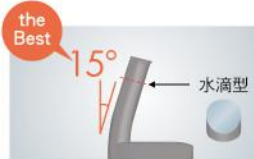

1.5 kg 極輕巧
高處除塵不費力

重量減少約40%，達到僅1.5kg的極輕巧設計，不論是高處除塵或大範圍清掃，都能輕鬆操作，大大減輕打掃時的身體負擔。



除塵新境界！無負擔的清掃體驗，現在開始！

低重心設計 靠近重心 減輕負擔

Turbo雙馬達 順手好推 效率加倍

精準調整電池和馬達之配置，使重心更靠近手，能減輕手部扭轉時的壓力，操作更輕鬆。

吸頭內搭載兩顆高扭力馬達，能強力驅動雙錐刷頭，使吸頭向前自走，操作省力還能提高除塵效率。

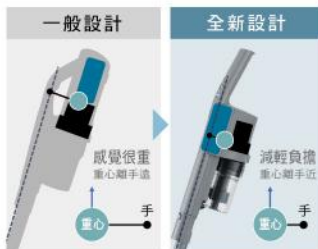

*機種MC-SB53K與MC-BJ990之比較。

不卡毛雙錐吸頭

瞬吸毛髮・順暢不卡

創新雙錐形吸頭，讓毛髮順利吸入、不纏繞吸頭，清潔更簡單省時。

不卡毛
達 **99%**^{*1}
經實驗證明



一般圓柱形刷頭



雙錐形吸頭

不卡毛髮
易清理

不易卡毛滾輪

毛髮不易沾黏 潔淨又便利

滾輪表面經過特殊平滑處理，不易卡毛髮，解決最難清理的滾輪卡毛問題。



材質緊實 乾淨不易卡毛

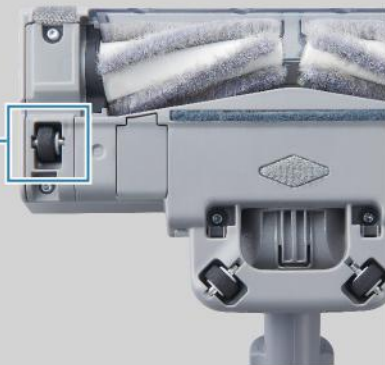

*1. 依自社實驗結果，效果隨毛髮長短、粗細與種類不同而略有差異。【試驗方法】以人髮（長度20cm與40~45cm）0.25g為1回，撒在約1.5坪的地板上以吸塵器吸除，重複此做法10回。在「HIGH/強」和「AUTO/自動」運轉模式下之比較。【試驗結果】1回之後卡在毛刷的頭髮量為1%以下。



微塵感知Clean Sensor

燈號顯示 乾淨一目了然

清掃時，遇到較髒處會自動調節吸力*2、加強清潔；並透過燈號顯示清掃狀態。



紅燈 有灰塵

滅燈 已乾淨

連20μm微塵與塵蟎都偵測得到！

地毯或棉絨



塵蟎糞便

室內磁磚



室內灰塵

木質地板



花粉

集塵盒&濾網

全部可水洗 才是真乾淨

集塵盒中的所有部件和濾網，拆卸後就可直接用水沖洗，徹底洗除髒污，還能防止細菌滋生和異味，達到真正的潔淨。



多樣化吸頭

滿足不同清掃需求

床墊吸頭 床被清潔



2 in 1 縫隙吸頭 狹小空間除塵



*2. 僅限自動運轉時。

吸塵+濕拖 輕鬆完成

吸拖同步·一機搞定

清掃時，透過前置吸頭先吸除灰塵髒污，同時搭配高效除塵拖布濕拖地板，地板清潔無須繁瑣步驟，一次就能輕鬆完成。

壓力式
出水設計高效
除塵拖布卡扣水箱
即扣即用

卡扣水箱

水箱卡扣設計，輕鬆卸除、即扣即用。

壓力式出水設計



濕拖時推動吸頭即可主動補水，輕鬆又方便。



240ml水箱容量

高效除塵拖布

材質具超強吸水性，濕拖更潔淨；採用魔术貼設計，拆洗更便利。



電動軟絨吸頭

高效除塵 毛髮不易纏結

軟絨材質能完美貼合地面，提高地面清潔力；大直徑軟絨毛刷能減少毛髮纏結，讓清掃更輕鬆順暢。



大直徑軟絨毛刷

一般毛刷

可水洗

毛髮不易纏結

毛髮易纏結

輕量機身

輕巧好操作 清掃不費力

採用本體僅1.3kg的輕量設計，即使是嬌小的女性也能單手輕鬆操作，清潔地板優雅不費力。



高性能馬達

強勁瞬吸 潔淨升級

搭載「高性能馬達」，大大提升了馬達的運轉效率，能有效吸除毛髮和微塵，即使是頑固灰塵也無處可逃。



真空度 ¹⁾	高速馬達 ²⁾	吸入功率 ³⁾
22000 Pa	100000轉/分鐘	110W

*1.經松下社內測試，在【強勁】模式下以單本體測試，密閉時的本體真空度達22000Pa。*2.在【強勁】模式下，以單馬達測試，密閉時的馬達轉速為100000轉/分鐘。*3.吸力根據IEC 62885-2:2016標準在【強勁】模式下測試的吸力。
●此為內部實驗之結果，數據可能依測試環境和使用方法不同而略有差異。

多重過濾系統 細小微塵 徹底濾除

搭載「多重過濾系統」能過濾0.3 μ m的細小微塵，不論是顆粒髒污、細小灰塵、花粉、塵蟎，都能輕鬆濾除，給您潔淨高品質。

過濾
99%^{*1}
達
0.3 μ m微塵

細菌	PM 2.5	花粉	塵蟎
約 0.5 μ m	約 2.5 μ m	約 10 μ m	約 100 μ m

高效能電池 持久續航力 打掃不間斷

以7顆高效能電池組成，提供長達45分鐘^{*2}的強大電量，持久供電不間斷。

*1. 由第三方實驗室根據IEC62885-2:2016標準，吸塵器開機【強勁】模式下進行測試，真空吸除0.3-10 μ m微塵之過濾效率達99%。實際過濾效率可能因操作環境而略有差異。
*2. 新的電池充電時，在溫度20°C下使用沙發吸頭 / 2in1縫隙吸頭所測得之數值。

集塵盒&軟絨毛刷

可水洗才是真乾淨

打掃完畢後，可將「集塵盒」和「軟絨毛刷」拆下水洗，不只防止細菌滋生還能去除異味，徹底清潔無死角。



人性化貼心設計

享受便利的清掃體驗

一鍵倒塵

一鍵按下就能開蓋，輕鬆清理集塵盒，乾淨不沾手。



三段式吸力提示燈

根據髒污程度，可調整三段吸力模式，藉由燈號顯示一目了然。



- 持久 ○
- 標準 ○○
- 強勁 ○○○

人體工學握把

可使用二種握持方式，不論地板清潔或高處打掃都好握好舉更省力。



多樣化配件

滿足不同的清掃需求



沙發吸頭

去除沙發、座椅表面灰塵。

2in1縫隙吸頭

清潔縫隙死角或狹小空間。

黏貼式收納架

隨掛隨取，穩固不掉落。

輕量小巧・吸力強勁！

輕量
1.6kg

吸力氣旋×高扭力無碳刷馬達 完美結合！

小巧・高效能

高扭力無碳刷馬達

即使是極輕巧機身，也能創造高真空度的超極限吸力。



窗簾等高處打掃也輕而易舉



根據不同使用狀況，切換
拿握位置也依然順手

微塵感知 微小塵蟎也無所遁形

可偵測到20μm微塵與塵蟎，即使看不見的髒污，也能透過燈號顯示、輕鬆吸除不遺漏。



二合一V型刷毛 各種地板清潔都OK

不論家中是木地板、磁磚或是地毯，有了二合一V型刷毛，打掃不必更換吸頭，就可以一次搞定超方便。

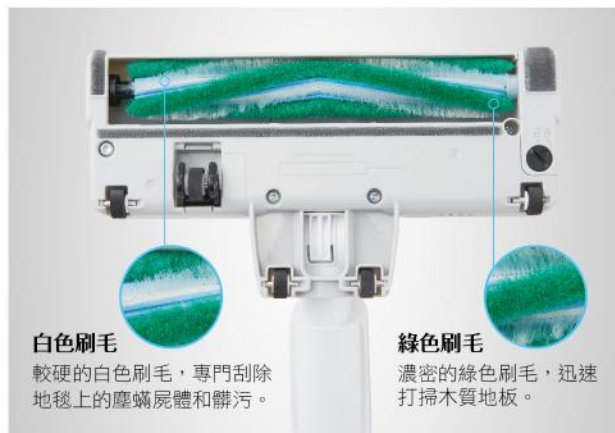

前蓋輕薄化設計 牆角灰塵也好清理

因為吸頭的前蓋採用輕薄材質，當清理牆角灰塵時，也可貼合壁面、徹底除塵。

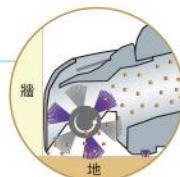

多樣貼心設計 潔淨更便利



集塵盒可水洗

集塵盒和濾網全都可以輕鬆拆卸，透過水洗除了徹底沖掉灰塵，還能防止細菌滋生並去除異味，乾淨又衛生。

防滑落設計

機身上方多了防滑落設計，可直接立著充電或隨意靠牆擺放，不擔心傾倒滑落超方便。



縫隙吸頭

狹小空間除塵更深入！適合傢俱間縫隙、汽車座椅、樹架、鍵盤和門縫等局部空間除塵。



靈活小巧 · 深入牆角！

24.9cm迷你機身，走不到的地方也掃得超乾淨！



原創*1三角形設計 徹底清除邊角灰塵

牆角難以靠近

易卡灰塵的牆角無法清掃



更接近牆角

角落灰塵以邊刷輕鬆掃除

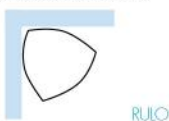

全智慧感測科技，聰明打掃超輕鬆！

塵蟎與過敏原都不放過

微塵感知器，根據髒污程度，調整吸力，並自動來回加強清掃。



微塵感知燈偵測範圍

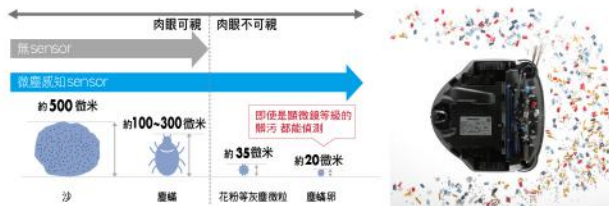

*1. 2015.01.22日本家用掃地機器人品項，使用勒洛三角形造型設計。

微塵感知主動偵測



智慧防撞

紅外線&超音波感知器

高度精準度偵測，避開傢俱與牆壁防碰撞。



聰明不掉落

5大防掉落sensor

全面偵測無死角，有效預防因地板高低差而掉落。



根據需求切換不同模式，清掃更EASY！

靜音模式

僅50分貝，安靜好入眠。

快速充電

鋰電池 充滿3小時



高效率清掃每個房間角落

自動模式

環繞模式

先徹底清掃牆邊髒污

自動導航

透過微塵感知sensor，自動調整速度與吸力

集中模式

以漩渦式繞行達直徑1.2m後再轉回，根據髒污程度自動調整吸力

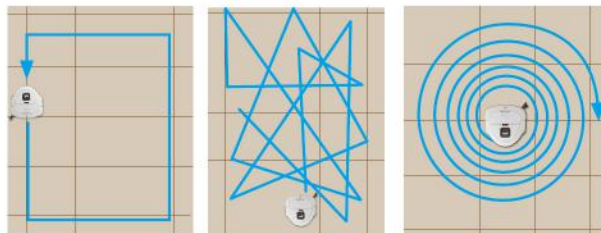

*2 與MC-RSC10【自動清潔模式】之音量比較。

		無線手持式吸塵器				智慧掃地機器人
系列	不卡毛 旗艦款	不卡毛 輕巧款	吸拖一體	輕量	迷你掃地機器人	
型號	MC-SB85K	MC-SB53K	MC-A13G	MC-SB30J	MC-RSC10	
外觀						
使用時間	標準：85分*1 自動：16~28分	自動：15~30分*2 強勁：6分	持久：45分*3 標準：20分	自動：10~20分*4 強勁：6分	80分	
充電時間	3小時	3.5小時	5小時	3.5小時	3小時	
集塵容量	0.3L	0.3L	0.3L	0.3L	0.15L	
濾網形式	無纏結濾網	格狀濾網 摺式濾網	錐形濾網	格狀濾網 摺式濾網	水洗濾網	
重量	1.3kg (本體) 2.0kg (含延長桿、 不卡毛雙錐吸頭)	0.9kg (本體) 1.5kg (含延長桿、 不卡毛雙錐吸頭)	1.3kg (本體) 2.2kg (含延長桿、 電動軟絨吸頭)	1.1kg (本體) 1.6kg (含延長桿、 地板用吸頭)	2.0kg (機體) 0.6kg (充電座)	
尺寸mm (寬×深×高)	253×193×1130	213×178×1102	250×157×1181	220×182×1106	249×249×92	
微塵感知	根據髒污自動調節吸力	根據髒污自動調節吸力	—	根據髒污自動調節吸力	自動偵測髒污 並來回清掃	
集塵盒	可拆式	○	○	○	○	
	集塵盒 水洗	○	○	○	○	
主吸頭	特色	不卡毛雙錐吸頭	不卡毛雙錐吸頭	電動軟絨吸頭	二合一V型刷毛	V型刷毛
	技術	毛髮不纏繞 負離子除菌科技	毛髮不纏繞 360°全方位靈活轉向	吸拖一體 水箱卡扣設計	前蓋輕薄化設計	13.6公分大吸口
配件	床墊吸頭、2in1縫隙吸頭、 灰塵刷、壁掛式掛鉤、清潔刷	床墊吸頭、2in1縫隙吸頭、 清潔刷	沙發吸頭、2in1縫隙吸頭、 卡扣水箱、高效除塵拖布、 黏貼式收納架	縫隙吸頭、清潔刷	充電座、清潔刷	

*1 新的電池充電時，在溫度20°C下使用床墊吸頭 / 2in1縫隙吸頭 / 灰塵刷所測得之數值為85分鐘；使用不卡毛雙錐吸頭之數值為35分鐘。
 *2 新的電池充電時，在溫度20°C下使用床墊吸頭 / 2in1縫隙吸頭所測得之數值為15~30分鐘；使用不卡毛雙錐吸頭之數值為10~15分鐘。
 *3 新的電池充電時，在溫度20°C下使用沙發吸頭 / 2in1縫隙吸頭所測得之數值。
 *4 新的電池充電時，在溫度20°C下使用縫隙吸頭所測得之數值。

●所有商品圖外觀、顏色僅供參考，請以實物為準